

PHILIPS
RESPIRONICS

SimplyGo Mini



Respironics Inc.
1001 Murry Ridge Lane
Murrysville, PA 15668 EE. UU.

Respironics Deutschland
Gewerbestr. 17
82211 Herrsching, Alemania



REF 1121946

1121911 R00
LZ 04/15/2015
Spanish



Manual del usuario

Índice de materias

Introducción.....	1
Uso previsto.....	1
Contraindicaciones.....	1
Descripción del dispositivo y los accesorios.....	1
Sistema SimplyGo Mini.....	2
Advertencias y precauciones.....	3
Descripción de los símbolos.....	7
Cómo ponerse en contacto con Philips Respironics.....	7
Para comenzar.....	8
Descripción general del sistema.....	8
Baterías de iones de litio recargables estándar y ampliadas.....	10
Inserción y extracción de las baterías.....	10
Carga de la batería con la fuente de alimentación de CA.....	12
Funcionamiento del dispositivo SimplyGo Mini.....	13
Opciones de alimentación.....	13
Calentamiento del dispositivo.....	14
Configurar la cánula y el tubo.....	14
Encender el dispositivo.....	16
Apagar el dispositivo.....	17
Retroiluminación de la pantalla del dispositivo.....	17
Navegar por las pantallas.....	17
Ver y cambiar la configuración.....	18
Pantalla de inicio.....	18
Símbolos de la pantalla e indicadores de alarma.....	24
Como silenciar y reactivar el sonido de una alarma.....	24
Cómo desplazarse por las pantallas de alarma.....	24
Solución de problemas.....	34
Cuidado de su batería.....	35
Almacenamiento de la batería.....	35
Cuidado de su sistema SimplyGo Mini.....	36
Limpieza del dispositivo y de la batería recargable.....	36
Limpieza de los accesorios.....	37
Almacenamiento del dispositivo.....	37
Eliminación del dispositivo.....	37
Movilidad del concentrador de oxígeno portátil SimplyGo Mini.....	38
Bolsa portátil SimplyGo Mini.....	38
Viajar con su sistema.....	40
En automóvil.....	40
En autobús o tren.....	41
A la llegada.....	41
Especificaciones.....	42
Cumplimiento de normas.....	44
Clasificación.....	45
Información sobre CEM (compatibilidad electromagnética).....	46
Garantía limitada.....	48

Introducción

Uso previsto

El concentrador de oxígeno portátil SimplyGo Mini de Philips Respironics se usa por prescripción facultativa en pacientes que requieran concentraciones elevadas de oxígeno de forma complementaria. Es pequeño, portátil y capaz de mantener un uso continuado en entornos domésticos, institucionales y de viaje o con traslados frecuentes.

Contraindicaciones

- Este dispositivo no está indicado para el mantenimiento de las constantes vitales.
- Este dispositivo no está indicado para uso por parte de recién nacidos o bebés.

Descripción del dispositivo y los accesorios

El concentrador de oxígeno portátil SimplyGo Mini, sus características y accesorios se describen con detalle en este manual. Léalo y compréndalo por completo antes de hacer funcionar el dispositivo.

Este manual se aplica a los siguientes accesorios:

- Fuente de alimentación de CA
- Cable de alimentación de CA
- Fuente de alimentación de CC
- Baterías recargables de iones de litio estándar y ampliadas
- Bolsa portátil
- Bolsa de accesorios

Este manual no se aplica a los siguientes accesorios que se venden por separado:

- Cánula nasal estándar de una sola luz
- Cargador de baterías
- Mochila para SimplyGo Mini

Sistema SimplyGo Mini

El dispositivo se entrega con los siguientes artículos. Si faltase alguno, póngase en contacto con el proveedor de su equipo.

- Dispositivo SimplyGo Mini en la bolsa portátil de transporte con correa de hombro

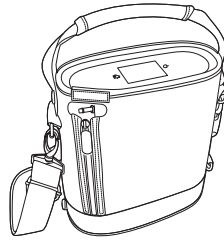

- Este manual del usuario

- Baterías recargables estándar o ampliadas

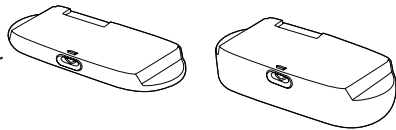

- Cable y fuente de alimentación de CA

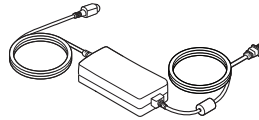

- Fuente de alimentación de CC

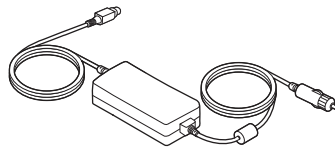

- Bolsa de accesorios



Advertencias y precauciones

Advertencias

Una advertencia representa la posibilidad de daño para el operador o el paciente.

- El operador debe leer y entender este manual en su totalidad antes de utilizar el dispositivo.
- Este dispositivo no está indicado para mantener las constantes vitales. Cuando el profesional médico que lo receta haya determinado que una interrupción en el suministro de oxígeno, por cualquier motivo, puede tener consecuencias graves para el usuario, debe estar disponible una fuente de oxígeno alternativa para su uso inmediato.
- Los pacientes geriátricos o cualquier otro paciente incapaz de comunicar molestias, o escuchar o ver las alarmas mientras utilizan este dispositivo, pueden requerir supervisión adicional.
- Si siente molestias o se ve en situación de emergencia médica mientras realiza terapia de oxígeno, busque inmediatamente asistencia médica para evitar daños.
- Los ajustes de administración de oxígeno del concentrador de oxígeno se deben reevaluar periódicamente para que la terapia sea efectiva.
- Ajuste el dispositivo en el nivel prescrito y no aumente ni disminuya el flujo con respecto al nivel prescrito sin haber consultado primero con su médico o profesional sanitario.
- El oxígeno contribuye a la combustión. No utilice oxígeno mientras fuma ni en presencia de una llama desprotegida.
- No utilice este dispositivo en presencia de mezclas anestésicas inflamables en combinación con oxígeno o aire, ni en la presencia de óxido nitroso.
- No utilice aceite ni grasa en el concentrador o sus componentes, dado que estas sustancias, al combinarse con oxígeno, pueden aumentar en gran medida el potencial de peligro de incendio y lesión personal.
- Utilice este dispositivo solamente según lo prescrito. El uso de terapia de oxígeno puede ser peligroso en ciertas circunstancias, por lo que debe consultar a un profesional de la medicina antes de utilizar el dispositivo SimplyGo Mini.
- Para asegurarse de que se le administra la cantidad terapéutica correcta de oxígeno según su dolencia, el dispositivo SimplyGo Mini de Philips Respironics se debe usar:
 - Solo después de que uno o más ajustes se hayan determinado o prescrito para usted según sus niveles de actividad específicos.

Advertencias (continuación)

- Con la combinación específica de piezas y accesorios acordes con la especificación del fabricante del concentrador de oxígeno y que se usaron mientras se determinaban los ajustes adecuados para usted.
- Ciertos esfuerzos respiratorios del paciente podrían no activar el concentrador SimplyGo Mini.
- Los ajustes del dispositivo SimplyGo Mini de Philips Respironics podrían no corresponder a un flujo continuo de oxígeno.
- Los ajustes de otros modelos o marcas de equipos de oxigenoterapia no se corresponden con los ajustes del dispositivo SimplyGo Mini de Philips Respironics.
- Utilice solo lociones o bálsamos de base acuosa compatibles con oxígeno durante la preparación o el uso de la oxigenoterapia. Para evitar el riesgo de incendio y quemaduras, nunca use lociones o bálsamos con base de petróleo o aceite.
- Si observa cualquiera de las siguientes situaciones, interrumpa el uso del dispositivo y póngase en contacto con el proveedor del equipo (proveedores de servicios médicos y equipos médicos duraderos):
 - Cambios inexplicables en el rendimiento del dispositivo,
 - Sonidos inusuales o fuertes,
 - El dispositivo o la fuente de alimentación sufren caídas o manipulación indebida,
 - Se derramó agua en el interior de la carcasa,
 - Carcasa rota.
- El oxígeno facilita el inicio y la propagación de incendios. No deje la cánula nasal sobre la ropa de cama ni los cojines de silla si el concentrador de oxígeno está encendido pero no se utiliza: el oxígeno hará que los materiales resulten inflamables. Apague el concentrador de oxígeno cuando no lo use.
- Para asegurar un correcto funcionamiento y para evitar el riesgo de incendio y quemaduras:
 - Utilícelo solo con la fuente de alimentación de CA SimplyGo Mini de Philips Respironics.
 - Utilícelo solo con las baterías SimplyGo Mini de Philips Respironics.
 - Utilice solo los accesorios SimplyGo Mini aprobados.
- Las piezas o accesorios incompatibles pueden mermar el rendimiento.
- Las reparaciones y los ajustes solamente debe realizarlos personal de servicio técnico autorizado por Philips Respironics. El mantenimiento no autorizado podría causar lesiones, anular la garantía o producir daños costosos.

- Inspeccione periódicamente los cables eléctricos, los cables y la fuente de alimentación por si presentan daños o signos de desgaste. Deje de utilizarlos y sustitúyalos si están dañados.
- Para evitar descargas eléctricas, desenchufe el dispositivo y extraiga las baterías antes de limpiar la bolsa. NO sumerja el dispositivo en ningún líquido.
- Para un funcionamiento adecuado, su dispositivo requiere una ventilación sin obstrucciones. Asegúrese siempre de que cualquier abertura de la carcasa no se encuentre obstruida por objetos que impidan la ventilación. No coloque el dispositivo en un lugar cerrado pequeño (como un armario). El dispositivo no debe utilizarse apilado o cerca de otro equipo. Para obtener más información, póngase en contacto con el proveedor del equipo.
- No utilice un cable alargador.
- El funcionamiento del dispositivo fuera de los valores especificados de voltaje, frecuencia respiratoria, temperatura, humedad y altitud puede reducir los niveles de concentración de oxígeno.
- Tenga en cuenta que el tubo o cable eléctrico podrían presentar un riesgo de sufrir tropezones o estrangulamiento.
- Utilice solo cables de alimentación suministrados por Philips Respironics para este dispositivo. El uso de cables de alimentación no suministrados por Philips Respironics puede provocar sobrecalentamiento o daños al dispositivo y generar un aumento de las emisiones o un descenso de la inmunidad del equipo o el sistema.
- No lo utilice sin la batería instalada y funcionando. Si se pierde la alimentación principal sin la batería instalada, el dispositivo dejará de funcionar sin advertir al usuario. Si el dispositivo debe funcionar sin la batería, el usuario debe ser consciente de que no cuenta con alimentación de reserva y de que no se producirá ninguna advertencia si se pierde la alimentación principal.
- Si el dispositivo SimplyGo Mini no se va a usar durante un periodo de tiempo prolongado, quite la batería del dispositivo.
- Coloque el dispositivo en un lugar donde no esté expuesto a contaminantes ni a gases.
- No modifique este sistema ni este equipo de ninguna forma. Las modificaciones podrían suponer riesgo para el usuario.

Precauciones

Una precaución indica la posibilidad de que el dispositivo resulte dañado.

- El proveedor del equipo es responsable de realizar el mantenimiento preventivo adecuado a los intervalos recomendados por Philips Respironics.
- Nunca deje caer ni introduzca ningún objeto en ninguna abertura.

Manual del usuario del SimplyGo Mini

- No sumerja el dispositivo ni permita que ningún líquido se introduzca en la carcasa.
- Cuando el dispositivo se utilice en un automóvil, desconéctelo de la toma del adaptador de automóvil de CC cuando el automóvil esté apagado. No utilice el dispositivo en un vehículo que no esté en funcionamiento durante un periodo de tiempo prolongado, dado que podría agotar la batería del vehículo e impedir que el vehículo se encienda. No permita que el dispositivo esté conectado a una toma de adaptador de automóvil mientras se arranca el automóvil normalmente ni mientras lo arranca con pinzas de arranque. Espere hasta que el automóvil arranque antes de conectar el dispositivo a la toma de alimentación de CC. Asegure el dispositivo siempre que lo utilice en vehículos en movimiento. (Las mismas precauciones resultan aplicables si se utiliza la toma del adaptador de CC en un barco o autocaravana).
- Apague el dispositivo antes de extraer la batería. El dispositivo no debe funcionar sin las baterías instaladas. Si el dispositivo funciona sin las baterías instaladas, no se ejecutará la rutina de apagado estándar cuando se desconecte la alimentación antes de apagar la unidad. Esto puede provocar daños al dispositivo.
- Utilice solo el asa y la correa de hombro suministradas para transportar el dispositivo. Con cada uso, compruebe que la bolsa, la correa de hombro y el asa estén en buenas condiciones.
- Los equipos eléctricos médicos requieren la adopción de precauciones especiales respecto a la compatibilidad electromagnética (CEM) y deben instalarse y ponerse en marcha de acuerdo con la información de CEM proporcionada en este manual.
- Los equipos portátiles y móviles de comunicaciones por radiofrecuencia (incluyendo periféricos como cables de antena y antenas externas) no deben usarse a menos de 30 cm de cualquier parte del dispositivo o sistema SimplyGo Mini, incluyendo los cables especificados por el fabricante. Si no se hace así, podría verse afectado negativamente el rendimiento del equipo.
- El uso de cables y accesorios distintos de los aprobados por Philips Respironics puede influir negativamente sobre el rendimiento de CEM.

Nota: a lo largo de este manual aparecen advertencias, precauciones y notas adicionales.

Descripción de los símbolos



Consulte las instrucciones de uso adjuntas



Número de modelo



No fumar



Número de serie



No utilice grasa ni aceite



Pieza aplicada de tipo BF



Mantenga alejado de llamas desprotegidas



Batería recargable



No desmontar

IP22

Equipo a prueba de goteo



Alimentación de CC



Alimentación de CA



Recogida selectiva para equipos eléctricos y electrónicos, según la Directiva 2012/19/UE de la CE.



Clase II (doble aislamiento)

Nota: consulte también el apartado sobre símbolos de la pantalla e indicadores de alarma.

Cómo ponerse en contacto con Philips Respironics

Para hacer revisar su dispositivo, póngase en contacto con el proveedor del equipo. Si necesita ponerse en contacto directamente con Philips Respironics, llame al Servicio de atención al cliente al +1-724-387-4000 o al +49 8152 93060. También puede utilizar una de las siguientes direcciones:

Respironics Inc.

1001 Murry Ridge Lane

Murrysville, PA 15668 EE. UU.

Respironics Deutschland

Gewerbestrasse 17

82211 Herrsching, Alemania

Para comenzar

Sujete la correa de hombro a la bolsa portátil.

Antes de utilizar el dispositivo SimplyGo Mini por primera vez, es necesario someter las baterías estándar o ampliadas de SimplyGo Mini a una primera carga ininterrumpida de un mínimo de 3,5 horas para la batería estándar y un mínimo de 7 horas para la batería ampliada. Esto puede llevarse a cabo instalando la batería y utilizando el cable de alimentación de CA, como se describe en las páginas siguientes. Opcionalmente, puede usar el cargador inteligente de batería para cargar las baterías del SimplyGo Mini.

Nota: Philips Respironics no recomienda utilizar alimentación de CC durante esta carga inicial.

Advertencia: Utilice solo baterías Philips Respironics en su dispositivo SimplyGo Mini. El uso de otras baterías podría dañar el dispositivo y anulará la garantía. Quite la batería si no se va a usar el SimplyGo Mini durante un periodo prolongado de tiempo.

Descripción general del sistema

Empiece por familiarizarse con su dispositivo SimplyGo Mini.

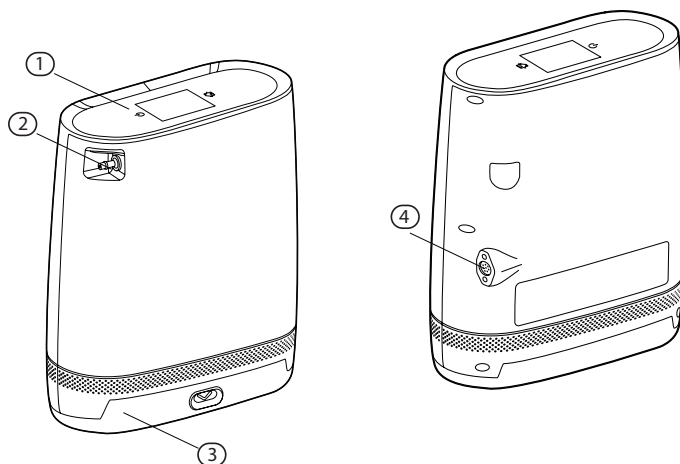

Elemento	Descripción	Función
1	Panel de control	Interfaz de pantalla táctil para controlar todas las funciones del concentrador

2	Conector de la cánula del paciente	Punto de salida de oxígeno y de conexión de la cánula del paciente
3	Batería recargable	Batería de iones de litio recargable estándar o ampliada
4	Conector de entrada de alimentación	Punto de conexión de las fuentes de alimentación externas suministradas por Philips Respironics: voltaje de línea de CA, suministro de CC en vehículo

Panel de control

Elemento	Descripción	Función
1	Botón de encendido/apagado	Enciende y apaga el dispositivo
2	Pantalla	Muestra información sobre el estado de funcionamiento del dispositivo y sus ajustes
3	Botón de inicio	Accede a la pantalla de inicio desde cualquier pantalla

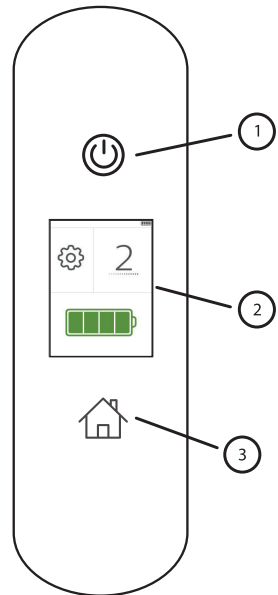

Baterías de iones de litio recargables estándar y ampliadas

Puede usarse una batería recargable para alimentar el SimplyGo Mini sin conectarlo a una fuente de alimentación externa. Si está completamente cargada, la batería estándar permitirá hasta 4,5 horas de funcionamiento, y la batería ampliada, hasta 9 horas de funcionamiento si el dispositivo está en el ajuste 2.

Nota: los tiempos de duración de la batería se van degradando con el paso del tiempo, con el uso y con las condiciones ambientales. Para maximizar la vida de la batería, consulte el apartado de este manual *Cuidado de su batería*. Si la batería se acerca al fin de su ciclo de vida útil, puede que experimente que la duración de la batería sea de dos tercios en comparación con una nueva.

Inserción y extracción de las baterías

Puede utilizar una batería estándar o ampliada con su dispositivo SimplyGo Mini. El procedimiento para insertarlas es el mismo. Para insertar las baterías, lleve a cabo los siguientes pasos:

1. Coloque su dispositivo en una ubicación bien ventilada y asegúrese de que esté apagado.

Nota: el dispositivo SimplyGo Mini se envía de fábrica con la batería extraída.

2. Sujete el dispositivo SimplyGo Mini con una mano y con la otra inserte el compartimento de la batería en la parte inferior del SimplyGo Mini como se muestra en la siguiente ilustración.

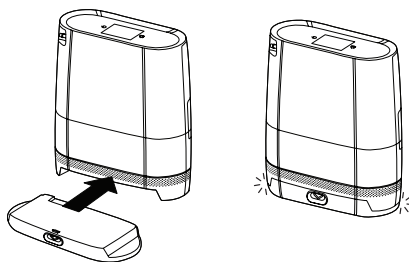

Precaución: extraiga la batería solo cuando el SimplyGo Mini esté apagado. No extraiga nunca la batería mientras el dispositivo está funcionando.

- Para extraer la batería estándar o ampliada, pulse el botón de expulsión que hay en el centro del compartimento para la batería, tal como se muestra en la ilustración siguiente. La batería se soltará del dispositivo. Si el dispositivo ha estado en funcionamiento, las superficies pueden estar calientes al tacto. Esto es normal.

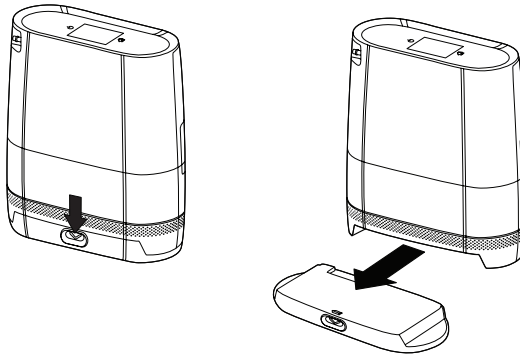

- Cuando la batería estándar o ampliada no esté instalada, puede comprobar el medidor de carga en la batería para saber cuánta carga queda.

Determine la carga de la batería disponible pulsando el botón o botones de color negro y observando cuántos LED se iluminan. La batería ampliada tiene dos celdas independientes, dos botones y dos indicadores LED de carga de la batería independientes. Recargue las baterías si están bajas. Consulte el apartado *Carga de la batería con la fuente de alimentación de CA*.

Número de LED	Carga de la batería
4 LED encendidos:	Del 75 % al 100 % de carga
3 LED encendidos:	Del 50 % al 75 % de carga
2 LED encendidos:	Del 25 % al 50 % de carga
1 LED encendido:	Del 10 % al 25 % de carga
1 LED parpadea 3 veces:	La batería tiene menos de un 10 % de carga y debe recargarse

Carga de la batería con la fuente de alimentación de CA

Importante: la primera vez que cargue la batería, asegúrese de cargarla por completo. No utilice el cable de alimentación de CC para hacerlo; utilice alimentación de CA en su lugar.

Nota: la batería empezará a cargarse en el momento en que conecte el dispositivo a una toma de CA, independientemente de si se está usando o no.

Para cargar la batería utilizando el cable de alimentación de CA suministrado con su sistema, siga estos pasos.

1. Conecte el cable de salida de la fuente de alimentación de CA al conector de entrada de alimentación del SimplyGo Mini.
2. Conecte el conector del cable de alimentación de CA a la fuente de alimentación de CA.
3. Conecte el enchufe del cable de alimentación de CA a una toma de CA que cumpla con las normas eléctricas nacionales o regionales.

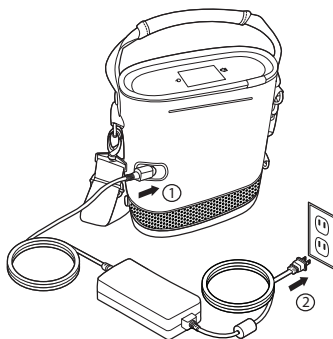

Nota: la fuente de alimentación de CA está equipada con una luz verde, que se ilumina en cuanto conecta el dispositivo a una fuente de alimentación de CA con corriente.

4. Cuando finalice la carga (tarda cuatro horas o menos para la batería estándar), desconecte la fuente de alimentación de CA y guárdela con el cable de alimentación de CA para usos futuros.

Nota: están disponibles por separado baterías de repuesto y adicionales. Para más información, póngase en contacto con el proveedor del equipo.

Nota: hay disponible para su sistema un cargador inteligente de batería SimplyGo Mini opcional (se vende por separado). Para obtener más información, póngase en contacto con el proveedor del equipo.

Funcionamiento del dispositivo

SimplyGo Mini

Opciones de alimentación

Advertencia: no utilice el dispositivo sin la batería instalada y operativa.

- Para hacer funcionar el dispositivo con alimentación de la batería, asegúrese de que la batería esté correctamente insertada y suficientemente cargada. (La batería debe estar completamente cargada la primera vez que la use).
- **Para hacer funcionar el dispositivo utilizando alimentación de CA**, asegúrese primero de tener una batería instalada. Luego, siga estos pasos:
 1. Conecte el cable de salida de la fuente de alimentación de CA al conector de entrada de alimentación del SimplyGo Mini.
 2. Conecte el conector del cable de alimentación de CA a la fuente de alimentación de CA.
 3. Conecte el enchufe del cable de alimentación de CA a una toma de CA que cumpla con las normas eléctricas nacionales o regionales.
- **Para hacer funcionar el dispositivo utilizando alimentación de CC** de un automóvil u otro vehículo a motor, asegúrese de tener la batería instalada. Arranque el vehículo y conecte un extremo del cable de alimentación de CC a la entrada de alimentación del dispositivo y el otro extremo a la toma eléctrica de CC del vehículo.

Nota: la alimentación de CC que proporciona la fuente de alimentación de CC también cargará la batería cuando el dispositivo esté apagado o funcionando con el ajuste 1, 2 o 3. Puede que no se cargue la batería cuando el dispositivo esté funcionando en el ajuste 4 o 5. El estado de la carga puede verificarse con el icono de la batería de la pantalla de inicio.

Nota: los tiempos de duración de la batería se van degradando con el tiempo, con el uso, con las condiciones ambientales y con el estado operativo del concentrador. Para maximizar la vida de la batería, consulte el apartado de este manual Cuidado de su batería. Si la batería está casi al final de su vida útil, puede que su duración sea de aproximadamente dos tercios de la duración de una batería nueva.

Calentamiento del dispositivo

Cuando encienda su dispositivo SimplyGo Mini, este detectará si está respirando a través de él. Si aún no está respirando a través de la cánula, el SimplyGo Mini comenzará a emitir un pulso de forma automática cada cinco segundos aproximadamente. Tan pronto como comience a respirar a través de la cánula, el dispositivo empezará a administrar pulsos en base a su respiración. La salida del SimplyGo Mini puede tardar hasta 20 minutos en estabilizarse dentro de las especificaciones de pureza de O₂. Sin embargo, puede empezar a respirar a través del SimplyGo Mini en cualquier momento. Durante el periodo inicial de estabilización, aparece en la pantalla el símbolo de calentamiento bajo el número de ajuste.

Configurar la cánula y el tubo

El proveedor del equipo debe verificar el sistema de alarma antes del uso, y el personal de servicio técnico ha de verificarlo entre usuarios, según las indicaciones del manual de servicio del SimplyGo Mini.

Sin embargo, el usuario puede verificar la funcionalidad del sistema de alarma de la forma siguiente:

1. Provoque una situación de alarma de ausencia de flujo encendiendo el dispositivo y bloqueando completamente el conector de la cánula del paciente del dispositivo.
2. Espere aproximadamente 90 segundos o hasta que se produzca la alarma de ausencia de flujo.
3. Verifique que están presentes los indicadores y símbolos de la pantalla de alarma de ausencia de flujo.
4. Desbloquee el conector de la cánula del paciente durante 60 segundos como mínimo.
5. Verifique que cesa la alarma de ausencia de flujo.

Manual del usuario del SimplyGo Mini

Para configurar el dispositivo SimplyGo Mini, siga estos pasos.

1. Conecte una cánula nasal al conector de la cánula del paciente en el dispositivo, como se muestra. Asegúrese de que la cánula esté bien dirigida para evitar pinzamientos o retorcimientos e impedir que se interrumpa el flujo de oxígeno.

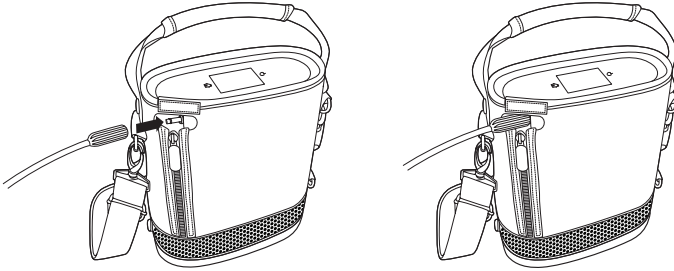

Nota: debe usarse un tubo y una cánula nasal estándar de una sola luz (no suministrados) para administrar oxígeno desde el dispositivo SimplyGo Mini. El dispositivo funciona con un tubo de cánula de hasta 3 m. El posicionamiento y colocación correctos de la cánula nasal en la nariz son críticos para un funcionamiento estable del SimplyGo Mini.

2. Encienda el dispositivo como se indica en el apartado siguiente.
3. Coloque la cánula nasal sobre su rostro, como se muestra a continuación, y respire normalmente por la nariz.



Encender el dispositivo

1. Puede pulsar el botón de encendido/apagado una vez o simplemente tocar la pantalla negra del dispositivo para ver rápidamente los ajustes. La pantalla que se ve aquí aparecerá mostrando la siguiente información:
 - Ajuste de O₂
 - Capacidad de la batería
 - Número de horas que se ha usado el dispositivo
 - Versión de software

La pantalla se apagará otra vez automáticamente después de 5 segundos.

2. Si desea encender completamente el dispositivo, pulse el botón de encendido/apagado por segunda vez antes de que transcurran 5 segundos desde la primera pulsación. La segunda pulsación ayuda a evitar puestas en marcha no deseadas o cambios accidentales en el flujo de oxígeno. La pantalla de bienvenida de Philips Respironics aparece brevemente, seguida de la pantalla de inicio. Ambas se muestran abajo.

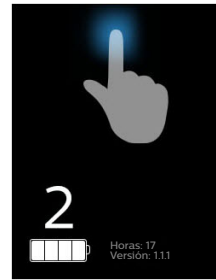
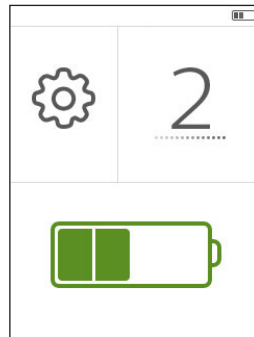

Cada vez que se pone en marcha, el dispositivo empieza a producir oxígeno para satisfacer el ajuste especificado. Puede tardar hasta 20 minutos en alcanzar los niveles de pureza especificados en el ajuste. Resulta seguro comenzar a respirar a través del dispositivo SimplyGo Mini inmediatamente. Respirar a través del dispositivo provocará que se alcancen los niveles de pureza de oxígeno más rápido.

Nota: cuando se enciende, el dispositivo se pondrá en marcha automáticamente en el ajuste de flujo de oxígeno utilizado cuando se apagó por última vez. Como precaución, cada vez que ponga en marcha el dispositivo, compruebe el ajuste de flujo.

Apagar el dispositivo

1. Para apagar el dispositivo, pulse el botón de encendido/apagado y aparecerá esta pantalla de confirmación.
2. Pulse el botón de encendido/apagado una segunda vez para apagar el dispositivo.

Nota: si no pulsa el botón de encendido/apagado por segunda vez, retornará a la pantalla de inicio.

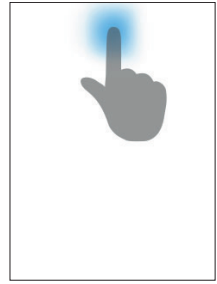

Retroiluminación de la pantalla del dispositivo

El dispositivo incorpora retroiluminación, que se enciende automáticamente cuando:

- Se toca la pantalla
- Se produce una alarma
- El dispositivo se enchufa a una fuente de alimentación externa
- Se inserta una batería en el dispositivo

La retroiluminación se apaga automáticamente tras un minuto de inactividad, para ahorrar energía.

Navegar por las pantallas

Al acceder a cada una de las pantallas, hay algunas acciones comunes que se pueden realizar para moverse entre pantallas, ajustar la configuración, volver a una pantalla anterior, etc.

- Pulse el botón Inicio (🏠) desde cualquiera de las pantallas si desea volver rápidamente a la pantalla de inicio.
- Si una pantalla tiene botones + y - en la parte inferior, púselos para desplazarse por las selecciones de configuración y escoja el ajuste deseado.
- Los menús de herramientas del dispositivo también pueden tener botones < y > en la parte inferior. Púselos para desplazarse adelante y atrás por los elementos que desee modificar y para seleccionar los datos que necesite cambiar.

Nota: si ha alcanzado el límite para un ajuste, entonces los botones < o > aparecerán en degradado gris y quedarán deshabilitados.

- Los menús de herramientas del dispositivo pueden tener también una ↩ en la esquina superior izquierda de la pantalla. Pulse esa flecha para volver a la pantalla anterior.

Ver y cambiar la configuración

Este apartado describe la forma de ver y cambiar la configuración en el dispositivo SimplyGo Mini.





Pantalla de inicio

Esta pantalla de inicio contiene tres elementos principales:







- Icono de herramientas
- Ajuste de flujo
- Nivel de carga de la batería



En la pantalla de inicio aparecen los siguientes símbolos:

SÍMBOLO	DESCRIPCIÓN
	El icono Herramienta proporciona acceso al menú de herramientas del dispositivo.
	El símbolo Pulso sirve para ver una animación con puntos bajo el valor de ajuste para indicar que el dispositivo ha detectado respiración y ha administrado un pulso de oxígeno.
	El símbolo Calentamiento indica al usuario que no se ha analizado todavía la pureza de O ₂ porque el sistema necesita estabilizarse. Su duración es de al menos 14 minutos.
	El símbolo Volumen máximo indica que el dispositivo está administrando el volumen máximo de oxígeno para el ajuste actual.
	Los símbolos de nivel de carga de la batería indican la cantidad de carga que queda en la batería en uso. Para ver una lista completa de los símbolos de carga de la batería, consulte el apartado "Comprobar el estado de la batería" más adelante en este manual.

Además, la barra de estado en la parte superior de la pantalla muestra lo siguiente:

SÍMBOLO	DESCRIPCIÓN
	Este símbolo amarillo indica que el dispositivo ha detectado una alarma activa.
	Este símbolo indica que una alarma activa se ha silenciado, pero no se ha resuelto.
	Este símbolo verde indica que hay una batería instalada en el dispositivo y que la alimentación de CA también está conectada.
	Este símbolo verde indica que la alimentación de CA está conectada, pero no hay batería instalada.
	Este símbolo indica el nivel de la batería (cerca del 50 % en este ejemplo). Para más detalles, consulte el apartado de este manual Comprobar el estado de la batería.
	Este símbolo amarillo indica que el nivel de la batería es bajo.
	Este símbolo amarillo indica que el nivel de la batería está agotado.

Cambiar el ajuste de flujo de O₂

Para cambiar el ajuste de flujo de O₂, lleve a cabo los siguientes pasos:

1. Toque el número O₂ que aparece en la pantalla de inicio para acceder a la pantalla de ajustes de O₂, que se muestra abajo.

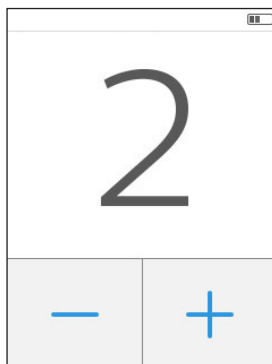

Manual del usuario del SimplyGo Mini

2. Pulse los botones + o - para aumentar o disminuir el ajuste de O₂ según necesite. Puede establecer el ajuste de 1 a 5 en incrementos de 1.

Nota: cuando haya alcanzado el límite del ajuste, los símbolos + o - aparecerán en gris para indicar que están deshabilitados y que ya no pueden seleccionarse.

El dispositivo detecta el momento en que el usuario comienza a inspirar y, a continuación, administra un volumen pulsado de oxígeno durante el periodo de inhalación. El volumen del pulso de oxígeno depende del valor del ajuste. Si no se detecta ninguna respiración durante un periodo de tiempo, el sistema administra automáticamente el volumen pulsado de oxígeno determinado mediante la cifra ajustada a una tasa fija de 12 respiraciones por minuto. Si no se detecta ninguna respiración durante 2 minutos, el dispositivo emite una alarma y se apaga después de 15 minutos si el dispositivo está funcionando alimentado por batería.

Comprobar el estado de la batería





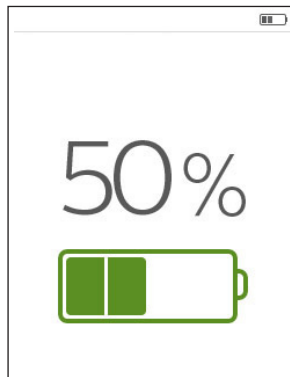



Para comprobar el estado de la batería, lleve a cabo los siguientes pasos:

1. Toque el símbolo de la batería que aparece en la pantalla de inicio para acceder a la pantalla de información de la batería, que se muestra abajo.



El número con el porcentaje de batería aparece en la pantalla para indicar cuánta capacidad de batería queda, y el símbolo de nivel de batería aparece bajo el número.

La tabla siguiente describe cada uno de los símbolos de la batería:

SÍMBOLO	DESCRIPCIÓN
	Nivel de batería al 25 %
	Nivel de batería al 50 %
	Nivel de batería al 75 %
	Nivel de batería al 100 %
	Batería cargándose o carga de la batería completa y fuente de alimentación externa todavía conectada Nota: los bloques verdes de la barra de batería se mueven mientras la batería se está cargando y aparece este símbolo. Una vez cargada completamente, los bloques de la batería dejan de moverse y suena un pitido largo.
	Batería baja: indica que la batería está casi agotada
	Batería agotada
	Alimentación de CA conectada; no hay batería instalada (verde)
	Fallo de alimentación externa; no hay batería instalada (amarillo)

Acceso al menú de herramientas del dispositivo

Hay dos menús de herramientas del dispositivo:

- Menú de brillo
- Menú del registro de alarmas

Para acceder al menú de herramientas del dispositivo, realice los pasos siguientes:

Cambiar el ajuste de brillo

1. Toque el icono Herramienta () en la pantalla de inicio para acceder al menú de herramientas del dispositivo. Aparece en primer lugar la pantalla de menú Brillo, que se muestra abajo.

Nota: puede usar los botones < y > para desplazarse entre el menú Brillo y el menú Registro de alarmas si lo desea.

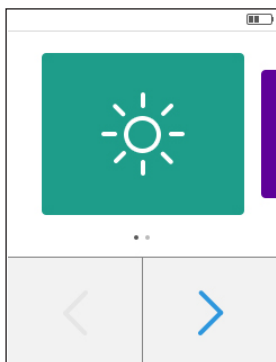

2. Pulse el icono de luminosidad para acceder a la pantalla de ajustes de luminosidad, que se muestra a continuación.

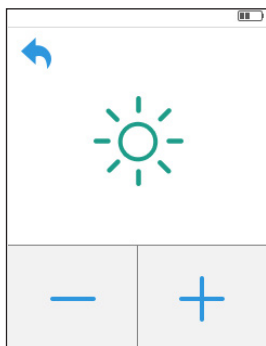

3. Pulse los botones + y - para desplazarse por los tres ajustes de brillo y escoja el brillo deseado.

Nota: si desea salir del menú de herramientas del dispositivo y volver a la pantalla anterior, pulse la flecha de la esquina superior izquierda de la pantalla.

Acceso al menú del registro de alarmas

1. Pulse  para volver al menú Herramientas y pulse los botones < y > para navegar hasta el menú Registro de alarmas que aparece abajo.

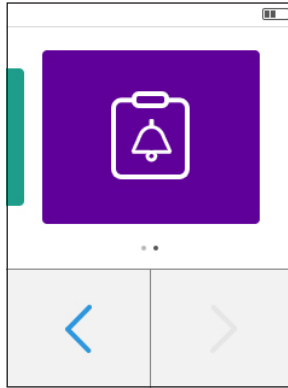

2. Pulse en el cuadro Registro de alarmas para acceder a las pantallas que aparecen abajo. Si nunca se han producido alarmas, aparecerá la pantalla que se ve a la izquierda. En caso contrario, aparecerá una pantalla similar a la de la derecha.

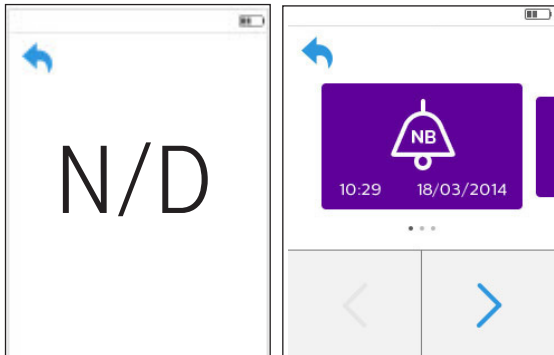

3. Puede ver el tipo de alarma que se ha producido y la hora de inicio y fecha de la alarma en la pantalla del registro de alarmas.
4. Pulse los botones < y > para desplazarse por la lista de alarmas en el historial del registro. El registro listará las 16 alarmas más recientes.

Manual del usuario del SimplyGo Mini

Notas:

- El registro de alarmas se mantiene entre los ciclos de apagado y encendido del dispositivo (el momento del apagado no se registra).
- Los sucesos de alarma más recientes del registro desde la sesión de encendido actual pueden perderse si el dispositivo sufre una pérdida total de alimentación y se apaga indebidamente.
- El registro de alarmas conserva las 16 alarmas más recientes y elimina los datos más antiguos una vez llena la memoria si se produce una nueva alarma. Si se han producido menos de 16 alarmas, en algunas de las pantallas de alarma aparecerá N/D.

Símbolos de la pantalla e indicadores de alarma

Nota: todas las alarmas del SimplyGo Mini son alarmas de prioridad baja. El personal de servicio técnico ha de verificar el sistema de alarma antes del uso y entre usuarios, según las indicaciones del manual de servicio del SimplyGo Mini.

Como silenciar y reactivar el sonido de una alarma

Para silenciar una alarma activa:

- Cuando la alarma aparezca en la pantalla, pulse el control Silenciar amarillo que aparece en la pantalla de alarma. El control Silenciar cambiará a gris.

Para reactivar el sonido de una alarma activa:

- Pulse el control gris Silenciar de la pantalla de alarma para reactivar el sonido de la alarma.

Cómo desplazarse por las pantallas de alarma

Utilice las flechas azules en las esquinas superiores izquierda y derecha de las pantallas de alarma para desplazarse por las alarmas.

Nota: estas flechas solo aparecen cuando se produce más de una alarma simultáneamente.

Haga clic en la flecha azul de la izquierda para volver a la alarma anterior y en la flecha azul de la derecha para ir a la alarma siguiente.



Nota: si se encuentra en la primera alarma y no hay alarmas anteriores, entonces solo aparece la flecha azul de la derecha de la pantalla. Si se encuentra en la última alarma y no hay más alarmas que ver, entonces solo aparece la flecha azul de la izquierda de la pantalla, que le permite desplazarse hacia las alarmas anteriores.

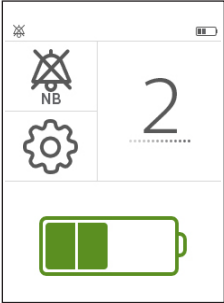
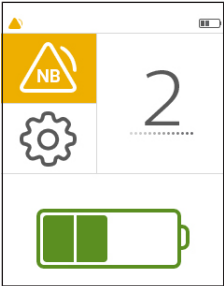

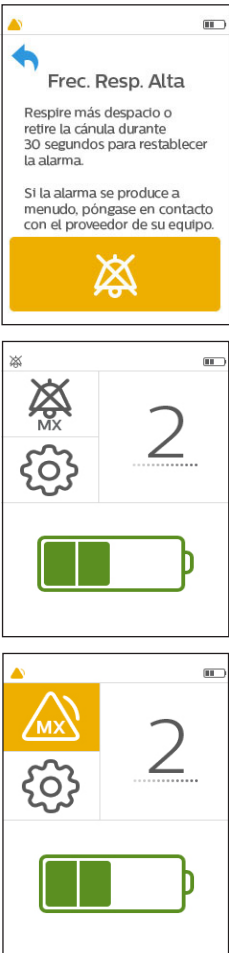
Alarmas técnicas

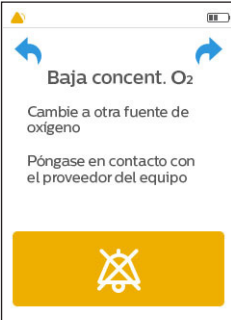
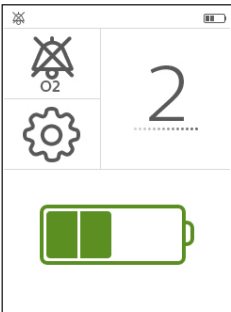
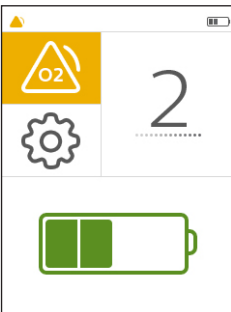

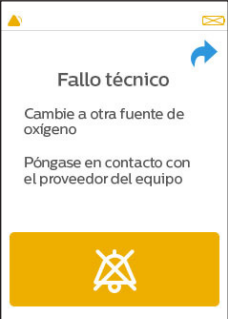
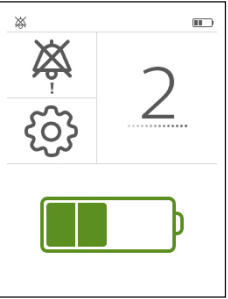
Indicadores visuales y auditivos	Descripción	Qué hacer
<p>1 pitido que se repite cada 16 segundos</p>   	<p>Alarma de falta de respiración</p> <p>Esta alarma se produce cuando no se detecta una respiración durante un periodo de 2 minutos o más. Pulse el botón amarillo de silenciar la alarma en la pantalla para silenciar la alarma temporalmente, y aparece la segunda pantalla que se ve a la izquierda. O pulse el botón Inicio en el dispositivo para volver a la pantalla de inicio y aparecerá la tercera pantalla con el símbolo de alarma de falta de respiración (NB) en la esquina superior izquierda para indicar el estado de alarma activo.</p> <p>Esta alarma se restablece por sí misma tan pronto como se detecta una respiración. Si el dispositivo está funcionando con batería y no se detecta respiración después de aproximadamente 15 minutos, el dispositivo se apaga para conservar energía. (Esta alarma está inactiva durante diez minutos después de la puesta en marcha).</p> <p>Nota: al iniciarse el dispositivo, esta alarma puede tardar un máximo de 12 minutos a partir del momento en que está presente la situación de alarma. Si no, puede tardar hasta 2 minutos en activarse.</p>	<p>Compruebe la conexión de la cánula al dispositivo.</p> <p>Asegúrese de que la cánula nasal esté adecuadamente colocada sobre su rostro y de estar respirando a través de la nariz.</p> <p>Asegúrese de que el tubo de la cánula no esté retorcido ni obstruido.</p>

Indicadores visuales y auditivos	Descripción	Qué hacer
<p>1 pitido que se repite cada 16 segundos</p> 	<p>Alarma de frecuencia respiratoria alta</p> <p>Esta alarma indica que la frecuencia respiratoria del usuario supera la frecuencia máxima de pulso del dispositivo. El dispositivo sigue funcionando adecuadamente y todavía suministra la máxima cantidad de oxígeno para la configuración del usuario.</p> <p>Pulse el botón amarillo de silenciar la alarma en la pantalla para silenciar la alarma temporalmente, y aparece la segunda pantalla que se ve a la izquierda. O pulse el botón Inicio en el dispositivo para volver a la pantalla de inicio y aparecerá la tercera pantalla con el símbolo de alarma de frecuencia respiratoria alta (MX) en la esquina superior izquierda para indicar el estado de alarma.</p> <p>Nota: esta alarma podría tardar hasta 36 segundos en activarse desde el momento en que se produce la situación de alarma.</p>	<p>La alarma se restablece cuando la frecuencia respiratoria se reduce. Respire más despacio o retire la cánula durante 30 segundos para restablecer la alarma.</p> <p>Si esta alarma se produce a menudo, póngase en contacto con el proveedor del equipo.</p>

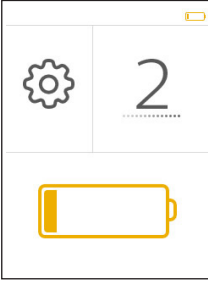

Indicadores visuales y auditivos	Descripción	Qué hacer
<p>1 pitido que se repite cada 16 segundos</p>   	<p>Alarma de baja concentración de oxígeno</p> <p>Esta alarma se produce cuando el dispositivo está administrando una concentración de oxígeno inferior a la especificada. Nota: esta alarma se produce cuando el sensor interno de O₂ detecta un O₂ < 82 %. Se desactivará si el sistema es capaz de recuperarse del fallo y alcanza un O₂ > 84 %.</p> <p>Pulse el botón amarillo de silenciar la alarma en la pantalla para silenciar la alarma temporalmente, y aparece la segunda pantalla que se ve a la izquierda. O pulse el botón Inicio en el dispositivo para volver a la pantalla de inicio y aparecerá la tercera pantalla con el símbolo de alarma de O₂ bajo en la esquina superior izquierda para indicar el estado de alarma.</p> <p>En funcionamiento normal, el sensor de oxígeno interno monitoriza la pureza de O₂ durante el periodo de calentamiento y después de esto a intervalos de 1 hora.</p> <p>Nota: esta alarma podría tardar hasta 61 minutos en activarse desde el momento en que se produce la situación de alarma.</p>	<p>Cambie a otra fuente de oxígeno y póngase en contacto con el proveedor del equipo.</p>

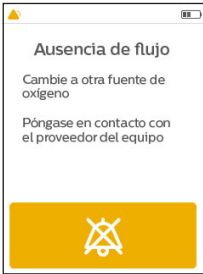

Indicadores visuales y auditivos	Descripción	Qué hacer
<p>1 pitido que se repite cada 16 segundos</p>   	<p>Alarma de fallo técnico</p> <p>Esta alarma se produce cuando el dispositivo sufre un funcionamiento defectuoso general y ya no puede funcionar adecuadamente.</p> <p>Pulse el botón amarillo de silenciar la alarma en la pantalla para silenciar la alarma temporalmente, y aparece la segunda pantalla que se ve a la izquierda.</p> <p>O pulse el botón Inicio en el dispositivo para volver a la pantalla de inicio y aparecerá la tercera pantalla con el símbolo de alarma de fallo técnico en la esquina superior izquierda para indicar el estado de alarma.</p> <p>El dispositivo puede apagarse o no dependiendo de la gravedad de la alarma.</p> <p>Nota: la cantidad de tiempo que puede tardar la alarma en activarse desde el momento en que se produce la situación de alarma depende del fallo técnico que la ocasiona.</p>	<p>Cambie a otra fuente de oxígeno y póngase en contacto con el proveedor del equipo.</p>

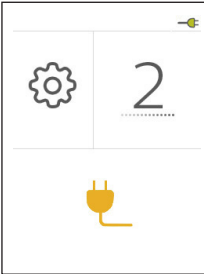
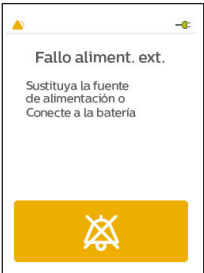
Indicadores visuales y auditivos	Descripción	Qué hacer
<p>1 pitido que se repite cada 16 segundos</p>  	<p>Alarma de batería baja</p> <p>Esta alarma se produce cuando quedan aproximadamente 10 minutos de carga de batería. La carga de la batería restante depende de la configuración de su dispositivo y de su nivel de actividad.</p> <p>Pulse el botón amarillo de silenciar la alarma en la pantalla para silenciar temporalmente la alarma o pulse el botón Inicio del dispositivo para volver a la pantalla de inicio y aparecerá la segunda pantalla con el símbolo de batería baja parpadeando en la pantalla.</p> <p>Nota: esta alarma podría tardar hasta 46 segundos en activarse desde el momento en que se produce la situación de alarma.</p>	<p>Cambie la batería o conecte una fuente de alimentación.</p>
	<p>Indicador de calentamiento</p> <p>Este símbolo indica al usuario que no se ha analizado todavía la pureza de O₂ porque el sistema necesita estabilizarse. Su duración es de al menos 14 minutos.</p>	<p>Este símbolo aparece en la pantalla después de la puesta en marcha inicial y desaparece una vez el dispositivo ha alcanzado la pureza de oxígeno mínima. Póngase en contacto con el proveedor del equipo si se mantiene en la pantalla durante varias horas después de la puesta en marcha.</p>

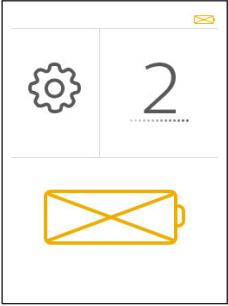
Indicadores visuales y auditivos	Descripción	Qué hacer
<p>1 pitido que se repite cada 16 segundos</p>   	<p>Alarma de ausencia de flujo</p> <p>Esta alarma se produce cuando el dispositivo detecta que no hay flujo de oxígeno en la cánula del paciente.</p> <p>Pulse el botón amarillo de silenciar la alarma en la pantalla para silenciar la alarma temporalmente, y aparece la segunda pantalla que se ve a la izquierda. O pulse el botón Inicio en el dispositivo para volver a la pantalla de inicio y aparecerá la tercera pantalla con el símbolo de alarma de ausencia de flujo (NF) en la esquina superior izquierda para indicar el estado de alarma.</p> <p>Nota: esta alarma podría tardar hasta 66 segundos en activarse desde el momento en que se produce la situación de alarma.</p>	<p>Compruebe si la cánula presenta retorcimientos u otras obstrucciones que detengan el flujo de oxígeno.</p> <p>Si la alarma persiste, cambie a otra fuente de oxígeno y póngase en contacto con el proveedor del equipo.</p>

Indicadores visuales y auditivos	Descripción	Qué hacer
<p>1 pitido que se repite cada 16 segundos</p>  	<p>Alarma de fallo de la alimentación externa</p> <p>Esta alarma se produce cuando hay un fallo de la alimentación externa y no hay batería instalada. Aparecerá un enchufe amarillo en la pantalla de inicio, que se muestra a la izquierda, para indicar el fallo de la alimentación externa.</p> <p>Haga clic en el símbolo amarillo de enchufe y aparecerá la pantalla de alarma de fallo de la alimentación externa, que se muestra a mano izquierda.</p> <p>Pulse el botón de silenciar la alarma en la pantalla para silenciar la alarma temporalmente o pulse el botón Inicio del dispositivo para volver a la pantalla de inicio.</p>	<p>Sustituya la fuente de alimentación o conecte el dispositivo a una batería.</p>

Indicadores visuales y auditivos	Descripción	Qué hacer
<p>1 pitido que se repite cada 16 segundos</p>  	<p>Alarma de batería agotada</p> <p>Esta alarma se produce cuando quedan aproximadamente dos minutos de carga de batería.</p> <p>Pulse el botón amarillo de silenciar la alarma en la pantalla para silenciar temporalmente la alarma o pulse el botón Inicio del dispositivo para volver a la pantalla de inicio y aparecerá la segunda pantalla con el símbolo de batería agotada parpadeando en la pantalla.</p> <p>Nota: esta alarma podría tardar hasta 46 segundos en activarse desde el momento en que se produce la situación de alarma.</p> <p>Nota: el dispositivo se apagará automáticamente si la batería sigue sin carga durante más de 90 segundos y no se conecta ninguna fuente de alimentación externa.</p>	<p>Cambie la batería o conecte una fuente de alimentación.</p>
	<p>Símbolo de silenciar alarma</p> <p>Este símbolo amarillo aparece cuando se produce una incidencia que genera una alarma audible. Al pulsar este botón se silenciará la alarma acústica hasta que se produzca una alarma diferente o hasta que se desactive el silenciamiento de alarma (ver más abajo).</p>	<p>Consulte el indicador de alarma asociado que también aparece.</p>

Indicadores visuales y auditivos	Descripción	Qué hacer
	<p>Símbolo de alarma</p> <p>Este símbolo gris aparecerá cuando haya pulsado el botón de silenciar la alarma. Al pulsar este botón la alarma volverá a ser audible.</p>	<p>Consulte el indicador de alarma asociado que también aparece.</p>
	<p>Atención</p> <p>Este símbolo amarillo aparece en la barra de estado cuando sea necesaria una acción correctiva.</p>	<p>Si el dispositivo está funcionando en la bolsa portátil, asegúrese de que se haya colocado correctamente en la bolsa, de forma que los orificios de ventilación no queden bloqueados. Consulte el apartado Bolsa portátil de este manual.</p> <p>Deje que se caliente el dispositivo. Si la alarma continúa, póngase en contacto con el proveedor del equipo.</p>
<p>2.0</p>	<p>Configuración de control de flujo</p> <p>El número grande de la pantalla indica el ajuste de flujo de oxígeno (en este ejemplo, es 2). Este número puede oscilar entre 1 y 5 en incrementos de 1.</p>	<p>Si este es su ajuste de flujo, no tiene que hacer nada.</p> <p>Si este no es su ajuste de flujo, pulse el botón + para aumentar este número o pulse el botón - para reducirlo.</p>

Solución de problemas

La siguiente tabla enumera los problemas comunes y las acciones que puede emprender. Si no puede resolver un problema, póngase en contacto con el proveedor del equipo.

Problema	Causa posible	Qué debe hacer
El dispositivo no se enciende	La batería está agotada.	Utilice los cables de alimentación de CA o CC para hacer funcionar el dispositivo (con la batería insertada) y para recargar la batería. Si esto no resuelve el problema, póngase en contacto con el proveedor del equipo.
	Batería no instalada correctamente.	Extraiga la batería y vuelva a instalarla correctamente.
	Botón de encendido/apagado no presionado dos veces.	Pulse el botón de encendido/apagado dos veces.
El dispositivo no activará un pulso de oxígeno	SimplyGo Mini no está encendido.	Pulse el botón de encendido/apagado dos veces.
	El tubo de la cánula está retorcido o doblado.	Asegúrese de que el tubo esté conectado adecuadamente al orificio de salida de oxígeno y de que no sufra ninguna obstrucción.
	Funcionamiento defectuoso del dispositivo.	Póngase en contacto con el proveedor del equipo.
El oxígeno no se administra a la concentración completa	El dispositivo se está calentando.	Siga utilizando el dispositivo y espere 20 minutos para que el dispositivo administre oxígeno a la concentración prescrita. Si el problema persiste, póngase en contacto con el proveedor del equipo.
Se produce una alarma	El dispositivo necesita su atención.	Consulte el apartado Símbolos de la pantalla e indicadores de alarma para obtener información sobre las alarmas concretas y saber qué debe hacer.

Cuidado de su batería

Manipule su batería con cuidado.

- No permita que los terminales de la batería se toquen, dado que esto podría causar un fallo.
- No sumerja la batería en agua.
- No desmonte ni deforme la batería.
- No exponga la batería al fuego ni la elimine arrojándola al fuego.
- Evite a la batería choques físicos fuertes o vibración excesiva (caídas, etc.).
- Mantenga todas las baterías lejos del alcance de los niños.
- No utilice ninguna batería que tenga algún tipo de daño.
- Cargue siempre la batería de acuerdo con las instrucciones del fabricante utilizando solo los cargadores que se especifican.
- No utilice cargadores de batería modificados.
- Puede comprarse un cargador externo opcional para cargar las baterías. Póngase en contacto con el proveedor del equipo para obtener más información.

Almacenamiento de la batería

Las baterías de iones de litio pueden almacenarse a una temperatura de $-20\text{ }^{\circ}\text{C}$ a $+60\text{ }^{\circ}\text{C}$, con hasta un 80 % de humedad relativa. Sin embargo, lo mejor es almacenarlas a una temperatura por debajo de $21\text{ }^{\circ}\text{C}$ en un lugar fresco, seco y bien ventilado, sin vapores ni gases corrosivos.

El almacenamiento a temperaturas superiores a $45\text{ }^{\circ}\text{C}$, como en un coche caliente, puede degradar el rendimiento de la batería y reducir su vida útil. El almacenamiento a temperaturas bajas puede afectar al rendimiento inicial de la batería.

El intervalo de temperatura óptimo para cargar las baterías es de $0\text{ }^{\circ}\text{C}$ a $45\text{ }^{\circ}\text{C}$ con hasta un 80 % de humedad relativa. El dispositivo no cargará la batería si las células de la batería superan los $45\text{ }^{\circ}\text{C}$. La carga de la batería se inhibirá hasta que la temperatura de la batería vuelva a $44\text{ }^{\circ}\text{C}$ o menos.

Cuidado de su sistema SimplyGo Mini

Limpieza del dispositivo y de la batería recargable

Advertencia: para evitar una descarga eléctrica, no quite las tapas del SimplyGo Mini. Las tapas solo debe quitarlas el personal de servicio técnico autorizado. No aplique líquido directamente a las tapas. No utilice alcohol, disolventes, abrillantadores ni ninguna sustancia grasa sobre el dispositivo, dado que son inflamables.

Precaución: no permita que entren líquidos en ninguno de los controles, el interior de la carcasa ni el conector para tubos de oxígeno. Si esto sucede, póngase en contacto con el proveedor del equipo para obtener ayuda.

Limpieza

Las tapas exteriores del dispositivo y la batería recargable se deben limpiar entre usos de pacientes y según sea necesario realizando los siguientes pasos:

1. Apague el dispositivo y desconéctelo de la fuente de alimentación antes de limpiarlo.
2. Saque el dispositivo de la bolsa portátil.
3. Si se retira la batería, limpie con un paño seco la batería y el compartimento de la batería.
4. Limpie el exterior del dispositivo usando un paño húmedo con un limpiador doméstico suave y séquelo con otro paño.

Desinfección

Las tapas exteriores del dispositivo y la batería recargable deben desinfectarse entre usos de pacientes como sigue:

1. Limpie el dispositivo como se indica arriba.
2. Según las instrucciones del fabricante, utilice una toallita húmeda Discide Ultra para desinfectar el exterior del dispositivo y séquelo con un paño.
(Fabricante: Palmero, www.palmerohealth.com o equivalente)

Limpieza de los accesorios

Siga las siguientes instrucciones cuando limpie los accesorios.

Bolsa portátil

En caso necesario, la bolsa portátil puede lavarse en una lavadora utilizando un detergente suave. Deje secar al aire.

Para lavar la bolsa portátil a mano, utilice solo agua tibia y un lavavajillas líquido suave:

1. Saque el dispositivo SimplyGo Mini de la bolsa portátil.
2. Humedezca un paño con la solución de detergente y agua y limpie las superficies externas de la bolsa.

Cable de alimentación/fuentes de alimentación de CA y CC

El cable de alimentación y las fuentes de alimentación de CA y CC deben limpiarse según sea necesario.

1. Desconecte los cables del dispositivo antes de la limpieza.
2. Desconecte la fuente de alimentación del suministro de CA o CC.
3. Limpie los cables utilizando un paño con un limpiador doméstico suave y seque con otro paño.

Cánula y tubo

Limpie y cambie la cánula y el tubo según las instrucciones del fabricante y del proveedor del equipo.

Almacenamiento del dispositivo

Almacene su dispositivo en un lugar en que permanezca limpio y seco.

Precaución: no almacene su dispositivo o accesorios a temperaturas extremas, por debajo de -20 °C o por encima de 60 °C.

Eliminación del dispositivo

Recogida selectiva para equipos eléctricos y electrónicos, según la Directiva 2012/19/UE de la CE. Elimine este dispositivo de acuerdo con las normativas locales.

Movilidad del concentrador de oxígeno portátil SimplyGo Mini

Su sistema SimplyGo Mini se ha diseñado para proporcionarle una fuente de oxígeno que pueda llevar con usted. Para facilitarle el movimiento, su dispositivo SimplyGo Mini viene con una bolsa portátil.

Bolsa portátil SimplyGo Mini

La bolsa portátil SimplyGo Mini le permite llevar con usted su suministro de oxígeno mientras realiza sus actividades diarias normales. Le ofrece protección para su SimplyGo Mini, además de una correa para transportar el dispositivo. Para colocar el SimplyGo Mini en su bolsa de transporte:

1. A. Si está usando el dispositivo con la batería ampliada, abra la cremallera de la parte inferior de la bolsa portátil para que el dispositivo se deslice con facilidad dentro de la bolsa.
B. Si solo está usando la batería estándar o alimentación de CA, solo necesita abrir la cremallera del lateral de la bolsa, como se muestra abajo.

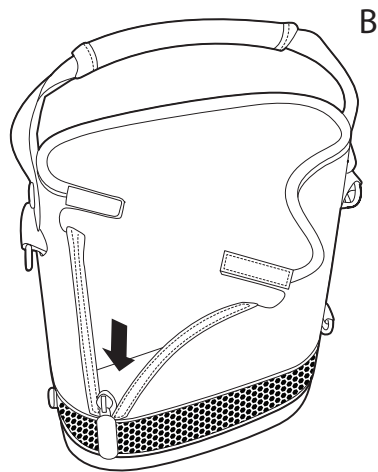
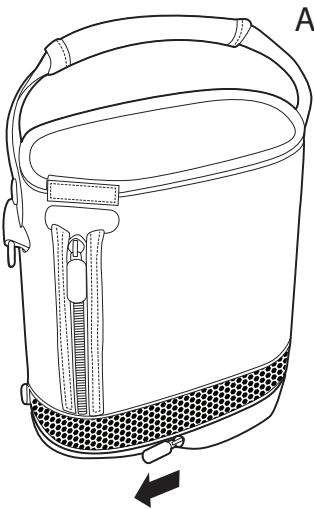

Manual del usuario del SimplyGo Mini

2. Introduzca el dispositivo en la parte superior de la bolsa, como se muestra debajo, y tire de la bolsa hacia arriba alrededor del dispositivo.

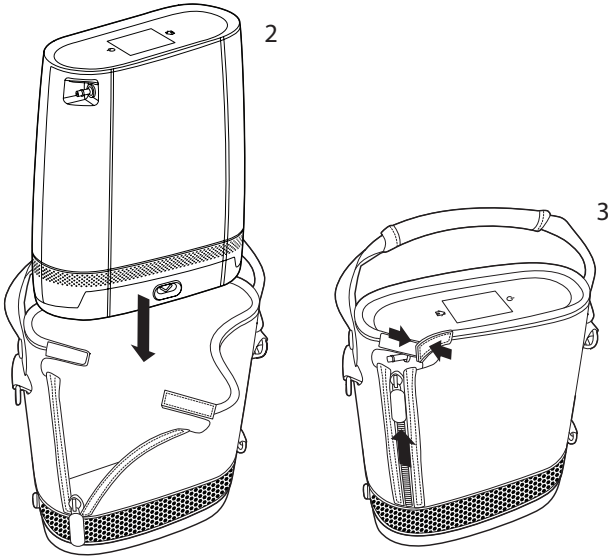

3. Cierre la cremallera del lateral de la bolsa para asegurarse de que el SimplyGo Mini está firmemente asentado en la bolsa y cierre las solapas de velcro. Compruebe que la entrada de alimentación y el conector de la cánula quedan alineados con las aberturas de la bolsa.

Viajar con su sistema

Con el sistema SimplyGo Mini y una planificación previa adecuada, podrá viajar por su vecindario e incluso más allá. Antes de partir, debe asegurarse de empaquetar lo siguiente:

- Batería completamente cargada (y baterías adicionales para viajes largos)
- Cable de conexión y fuente de alimentación de CA
- Fuente de alimentación de CC
- Bolsa de transporte

Además, asegúrese de llevar los números de teléfono de su médico y del proveedor del equipo por si se presenta una urgencia.

Nota: si se desplaza al extranjero, asegúrese de que tiene el cable de alimentación de CA adecuado para el país al que viaja.

En automóvil

Utilice la fuente de alimentación de CC de SimplyGo Mini para enchufar su sistema utilizando el encendedor o la entrada de alimentación de CC del vehículo. Siempre que utilice el sistema SimplyGo Mini conectado a una fuente de alimentación de CC, la batería instalada en su dispositivo empezará a recargarse. También puede utilizar el dispositivo SimplyGo Mini mientras está funcionando con una fuente de alimentación de CC.

Precaución: asegúrese de haber arrancado el vehículo antes de enchufar su fuente de alimentación de CC. Si hace funcionar el sistema SimplyGo Mini utilizando el cable de alimentación de CC con el motor del vehículo apagado, podría descargar la batería del vehículo sin darse cuenta.

Para hacer funcionar el dispositivo utilizando alimentación de CC de un automóvil u otro vehículo a motor, asegúrese de tener la batería instalada. Arranque el vehículo y conecte un extremo del cable de alimentación de CC a la entrada de alimentación del dispositivo y el otro extremo a la toma eléctrica de CC del vehículo.

Como la cantidad de corriente disponible en el sistema eléctrico del vehículo es limitada, la capacidad de cargar la batería del SimplyGo Mini con alimentación de CC vendrá determinada por el modo de funcionamiento del dispositivo. La alimentación de CC que proporciona la fuente de alimentación de CC cargará la batería cuando el dispositivo esté apagado o funcionando con el ajuste 1, 2 o 3. Puede que no se cargue la batería cuando el dispositivo esté funcionando en el ajuste 4 o 5. El estado de la carga puede verificarse con el icono de la batería de la pantalla de inicio.

En autobús o tren

La mayoría de líneas de autobús y tren permiten a los pasajeros utilizar concentradores de oxígeno portátiles, pero es posible que deba notificarlo por adelantado. Cuando realice los preparativos del viaje, póngase en contacto con la empresa con suficiente antelación a la salida para solicitar permiso para llevar su sistema y utilizarlo a bordo.

Nota: las empresas de transportes por autobús y tren de otros países pueden tener requisitos adicionales para los concentradores de oxígeno. Póngase en contacto con ellos varias semanas antes de partir para identificar cualquier requisito o especificación que pueda requerir su atención.

A la llegada

Cuando llegue a su destino, compruebe el estado de la batería de su sistema. Es un momento excelente para recargar todas las baterías, para que estén listas cuando las necesite. El nivel de carga de las baterías puede comprobarse siguiendo las instrucciones que figuran en el apartado *Inserción y extracción de las baterías* de este manual. Si necesita cargar una batería, puede hacerlo como se indica en el apartado *Carga de la batería con la fuente de alimentación de CA* de este manual.

Si tiene alguna pregunta o preocupación sobre viajar con su sistema SimplyGo Mini, póngase en contacto con el proveedor del equipo.

Especificaciones

Condiciones de funcionamiento	Temperatura de funcionamiento: 5 °C a 35 °C Humedad relativa: 15 % al 93 % Presión atmosférica: 700 hPa a 1010 hPa Altitud: hasta 3048 m
Condiciones de almacenamiento y transporte	-20 °C a 60 °C, unidad solo Humedad relativa: hasta 93 %, sin condensación
Vida útil estimada del dispositivo y accesorios	5 años

Concentración de oxígeno	Al menos del 87 % en todas las configuraciones (máximo del 96 %) sobre el rango ambiental nominal.																																															
Configuraciones de flujo y volúmenes de pulso	<p style="text-align: center;">Ajustes</p> <table border="1" style="margin-left: auto; margin-right: auto;"> <thead> <tr> <th rowspan="2">Frecuencia respiratoria</th> <th>1</th> <th>2</th> <th>3</th> <th>4</th> <th>5</th> </tr> <tr> <th colspan="5" style="text-align: center;">Volúmenes de pulso (ml)</th> </tr> </thead> <tbody> <tr> <td>15</td> <td>11,0</td> <td>22,0</td> <td>33,0</td> <td>44,0</td> <td>55,0</td> </tr> <tr> <td>20</td> <td>11,0</td> <td>22,0</td> <td>33,0</td> <td>44,0</td> <td>50,0</td> </tr> <tr> <td>25</td> <td>8,8</td> <td>17,6</td> <td>26,4</td> <td>35,2</td> <td>40,0</td> </tr> <tr> <td>30</td> <td>7,3</td> <td>14,7</td> <td>22,0</td> <td>29,3</td> <td>33,3</td> </tr> <tr> <td>35</td> <td>6,3</td> <td>12,6</td> <td>18,9</td> <td>25,1</td> <td>28,6</td> </tr> <tr> <td>40</td> <td>5,5</td> <td>11,0</td> <td>16,5</td> <td>22,0</td> <td>25,0</td> </tr> </tbody> </table> <p>según ISO 80601-2-67 +/- 15 % en PTN* +/- 25 % sobre el rango ambiental nominal *PTN es 101,3 kPa a una temperatura de funcionamiento de 20 °C, seco</p>	Frecuencia respiratoria	1	2	3	4	5	Volúmenes de pulso (ml)					15	11,0	22,0	33,0	44,0	55,0	20	11,0	22,0	33,0	44,0	50,0	25	8,8	17,6	26,4	35,2	40,0	30	7,3	14,7	22,0	29,3	33,3	35	6,3	12,6	18,9	25,1	28,6	40	5,5	11,0	16,5	22,0	25,0
Frecuencia respiratoria	1		2	3	4	5																																										
	Volúmenes de pulso (ml)																																															
15	11,0	22,0	33,0	44,0	55,0																																											
20	11,0	22,0	33,0	44,0	50,0																																											
25	8,8	17,6	26,4	35,2	40,0																																											
30	7,3	14,7	22,0	29,3	33,3																																											
35	6,3	12,6	18,9	25,1	28,6																																											
40	5,5	11,0	16,5	22,0	25,0																																											
Frecuencia respiratoria	Hasta 40 RPM																																															
Sensibilidad de activación de inspiración	≤ 0,2 cm H ₂ O																																															
Interfaz de usuario	Pantalla táctil capacitiva																																															

Manual del usuario del SimplyGo Mini

Dimensiones	23,9 cm x 21,1 cm x 9,1 cm (batería estándar) 25,9 cm x 21,1 cm x 9,1 cm (batería ampliada)
Peso	2,3 kg con batería estándar instalada 2,7 kg con batería ampliada instalada
Nivel de sonido	Normalmente 43 dBA con ajuste en 2 y 20 RPM Normalmente 49 dBA con ajuste en 5 y 20 RPM (medido a 1 m desde el frontal del dispositivo) Potencia acústica máxima de 63 dBA y nivel de presión sonora máxima de 55 dBA según ISO 80601-2-69
Alarma de audio	45 dBA o más
Máxima presión de salida	20 psig (138 kPa)

Batería del SimplyGo Mini

Química	Iones de litio 14,4 VCC (nominal)
Opciones de batería	Batería estándar Batería ampliada (igual a 2 baterías estándar)
Dimensiones	20,1 cm x 9,1 cm x 2,5 cm (batería estándar) 20,1 cm x 9,1 cm x 4,8 cm (batería ampliada)
Peso	0,50 kg (batería estándar) 0,95 kg (batería ampliada)
Potencia en vatios-hora por batería estándar	3,4 Ah x 3,6 V x 8 celdas = 97,9 Wh

Manual del usuario del SimplyGo Mini

Duración de la batería	Hasta 4,5 horas (ajuste de pulso de 2 a 20 RPM con batería estándar) Hasta 9 horas (ajuste de pulso de 2 a 20 RPM con batería ampliada)
* Los tiempos de duración de la batería se basan en baterías nuevas totalmente cargadas usadas con un sistema SimplyGo Mini nuevo. Los tiempos de duración de la batería se van degradando con el tiempo, con el uso, con las condiciones ambientales y con el estado operativo del concentrador.	
Tiempo de carga	El tiempo de recarga máximo es de 4 horas para la batería estándar y de 8 horas para la batería ampliada de totalmente descargada a totalmente cargada, dependiendo de la fuente de alimentación y del uso.

Alimentación de CA

Tipo	Philips Respironics ref. 1116818
Entrada	100 a 240 VCA, 50/60 Hz
Salida	19 VCC, 6,3 A máx.
Consumo de energía	120 W mientras se carga

Alimentación de CC

Tipo	Philips Respironics ref. 1116819
Entrada	12-16 VCC
Salida	19 +/- 5 % VCC, 6,3 A

Cumplimiento de normas

Este dispositivo está diseñado para cumplir las siguientes normas

- IEC 60601-1-2, 4ª edición, Equipo eléctrico médico, sección 1-2: Requisitos general para la seguridad. Norma colateral: Compatibilidad electromagnética (CEM). Requisitos y ensayos.
- IEC 60601-1, 3ª edición, Equipo eléctrico médico, sección 1: Requisitos generales para la seguridad

- IEC 60601-1-8, Equipo eléctrico médico, sección 1-8: Requisitos generales para la seguridad básica y funcionamiento esencial. Norma colateral: Requisitos generales, ensayos y guía para los sistemas de alarma en equipos electromédicos y sistemas electromédicos.
- IEC 60601-1-11, Equipo eléctrico médico, sección 1-11: Requisitos generales para la seguridad básica y funcionamiento esencial. Norma colateral: Requisitos para equipo médico eléctrico y sistemas eléctricos médicos usados en el entorno de atención sanitaria doméstica
- ISO 10993-1, Evaluación biológica de productos sanitarios, sección 1: Evaluación y ensayos (biocompatibilidad)
- ISO 18779, Productos sanitarios para la conservación de oxígeno y mezclas de oxígeno. Requisitos particulares
- ISO 80601-2-67, Equipo eléctrico médico, sección 2-67: Requisitos particulares para la seguridad básica y funcionamiento esencial de los equipos de conservación de oxígeno
- ISO 80601-2-69, Equipo eléctrico médico, sección 2-69: Requisitos particulares para la seguridad básica y funcionamiento esencial de los equipos concentradores de oxígeno

Clasificación

El SimplyGo Mini se clasifica como:

- IEC Clase II Equipo alimentado internamente
- Pieza aplicada de tipo BF
- IP22: equipo a prueba de goteo
- Este equipo no es adecuado para utilizarse en presencia de una mezcla de anestésicos inflamables con aire o con oxígeno u óxido nitroso.
- Funcionamiento continuo

Información sobre CEM (compatibilidad electromagnética)

Su unidad se ha diseñado para cumplir con la normativa de CEM durante su vida útil sin mantenimiento adicional. Siempre existe la opción de reubicar su SimplyGo Mini portátil dentro de un entorno que contenga otros dispositivos con su propio comportamiento de CEM desconocido. Si cree que su unidad puede verse afectada si está próxima a otro dispositivo, simplemente separe los dispositivos para que esta situación no se produzca.

Concentrador de oxígeno portátil

El SimplyGo Mini está diseñado para administrar oxígeno enriquecido. Si se da una situación en la que el dispositivo no administra oxígeno enriquecido, el dispositivo emitirá una alarma.

Conservación de oxígeno

El SimplyGo Mini está diseñado para administrar oxígeno en respuesta a la respiración del paciente. El dispositivo cuenta con un circuito que detecta cuándo ha empezado a inhalar el paciente. Si el sistema SimplyGo Mini no suministra dosis de oxígeno en impulsos o lo hace de forma errática, esto es una señal de que el sensor tiene problemas para detectar el patrón respiratorio del paciente.

Si se producen errores o alarmas que afectan a la pureza o a las funciones de conservación del dispositivo, el usuario debe procurar mover el SimplyGo Mini a una zona distinta para determinar si el problema se debe a interferencias electromagnéticas con otro equipo próximo.

Guía y declaración del fabricante: emisiones electromagnéticas		
SimplyGo Mini está indicado para utilizarse en el entorno electromagnético especificado a continuación. El usuario de SimplyGo Mini debe asegurarse de que se utilice en dicho entorno.		
Prueba de emisiones	Cumplimiento	Entorno electromagnético: guía
Emisiones de radiofrecuencias CISPR 11	Grupo 1	El dispositivo utiliza energía de radiofrecuencia solamente para su funcionamiento interno. Por lo tanto, sus emisiones de radiofrecuencias son muy bajas y no es probable que produzcan interferencias en los equipos electrónicos cercanos.
Emisiones de radiofrecuencias CISPR 11	Clase B	El dispositivo es adecuado para utilizarse en todo tipo de establecimientos, incluidos los establecimientos domésticos y los conectados directamente a la red pública de suministro eléctrico de bajo voltaje que abastece a los edificios utilizados para fines domésticos.
Emisiones armónicas IEC 61000-3-2	Clase A	
Fluctuaciones de tensión y emisiones de flicker IEC 61000-3-3	Cumple	
Emisiones de radiofrecuencias CISPR25		El dispositivo es adecuado para utilizarse en vehículos y barcos.

Guía y declaración del fabricante: inmunidad electromagnética			
SimplyGo Mini está indicado para utilizarse en el entorno electromagnético especificado a continuación. El usuario de SimplyGo Mini debe asegurarse de que se utilice en dicho entorno.			
Prueba de inmunidad	Nivel de prueba IEC 60601	Nivel de cumplimiento	Entorno electromagnético: guía
Descarga electrostática (DES) IEC 61000-4-2	±8 kV por contacto ±15 kV por aire	±8 kV por contacto ±15 kV por aire	Los suelos deben ser de madera, hormigón o baldosas de cerámica. Si los suelos están cubiertos con material sintético, la humedad relativa deberá ser al menos del 30 %.

Manual del usuario del SimplyGo Mini

Transitorio eléctrico rápido y ráfaga IEC 61000-4-4	± 2 kV para líneas del suministro eléctrico ± 1 kV para líneas de entrada/salida	± 2 kV para líneas del suministro eléctrico ± 1 kV para líneas de entrada/salida	La calidad de la energía de la red eléctrica debe ser la normal de un entorno doméstico u hospitalario.
Conducción de transitorios eléctricos a lo largo de líneas de suministro ISO 7637-2	Según lo especificado en ISO 7637-2	Según lo especificado en ISO 7637-2	El dispositivo es adecuado para utilizarse en vehículos y barcos.
Sobretensión IEC 61000-4-5	± 1 kV línea a línea ± 2 kV línea a tierra	± 1 kV línea a línea ± 2 kV línea a tierra	La calidad de la energía de la red eléctrica debe ser la normal de un entorno doméstico u hospitalario.
Huecos de tensión, interrupciones breves y variaciones de tensión en las líneas de entrada del suministro eléctrico IEC 61000-4-11	$< 5\% U_i$ (caída $> 95\%$ en U_i) durante 0,5 ciclo en incrementos de 45 grados $70\% U_i$ (caída 30% en U_i) durante 0,5 segundos $< 5\% U_i$ (caída $> 95\%$ en U_i) durante 5 segundos	$< 5\% U_i$ (caída $> 95\%$ en U_i) durante 0,5 ciclo en incrementos de 45 grados $70\% U_i$ (caída 30% en U_i) durante 0,5 segundos $< 5\% U_i$ (caída $> 95\%$ en U_i) durante 5 segundos	La calidad de la energía de la red eléctrica debe ser la normal de un entorno doméstico u hospitalario. Si el usuario del dispositivo necesita un funcionamiento continuado durante las interrupciones del suministro de la red eléctrica, se recomienda conectar el dispositivo a una fuente de alimentación ininterrumpida o a una batería.
Campo magnético de la frecuencia de la corriente (50/60 Hz) IEC 61000-4-8	30 A/m	30 A/m	Las intensidades de los campos magnéticos de frecuencia de la corriente deben ser las normales de un entorno doméstico u hospitalario típico.
Nota: U_i es el voltaje de la red principal de CA antes de la aplicación del nivel de prueba.			

Guía y declaración del fabricante: inmunidad electromagnética

SimplyGo Mini está indicado para utilizarse en el entorno electromagnético especificado a continuación. El usuario de SimplyGo Mini debe asegurarse de que se utilice en dicho entorno.

Prueba de inmunidad	Nivel de prueba IEC 60601	Nivel de cumplimiento	Entorno electromagnético: guía
Radiofrecuencia conducida IEC 61000-4-6	3 Vrms De 150 kHz a 80 MHz	3 Vrms De 150 kHz a 80 MHz	Los equipos portátiles o móviles de comunicaciones por radiofrecuencia no deben utilizarse a una distancia inferior a 30 cm de cualquier parte del dispositivo, incluidos los cables. En las proximidades de equipos marcados con el siguiente símbolo pueden producirse interferencias: 
Radiofrecuencia radiada IEC 61000-4-3	6 Vrms Bandas de radioaficionado e ISM entre 150 kHz y 80 MHz	6 Vrms Bandas de radioaficionado e ISM entre 150 kHz y 80 MHz	
Radiofrecuencia radiada IEC 61000-4-3	10 V/m De 80 MHz a 2,7 GHz	10 V/m	

Garantía limitada

Respironics, Inc. ("Respironics") garantiza el sistema de concentrador de oxígeno portátil SimplyGo Mini (el "Producto") como se establece en los párrafos siguientes.

Respironics garantiza que el Producto, excepto si se indica lo contrario en el presente, está libre de defectos en los materiales y la mano de obra bajo un uso normal y adecuado, y siempre que reciba un mantenimiento correcto de acuerdo con las instrucciones aplicables, durante un periodo igual al periodo de garantía comprado con el dispositivo, o salvo que se indique lo contrario, durante un periodo de tres (3) años desde la fecha de envío.

Respironics garantiza que el conjunto del tamiz dentro del Producto está libre de defectos en los materiales y la mano de obra bajo un uso normal y adecuado, y siempre que reciba un mantenimiento correcto de acuerdo con las instrucciones aplicables, durante un periodo igual al periodo de garantía comprado con el dispositivo, o salvo que se indique lo contrario, durante un periodo de doce (12) meses desde la fecha de envío.

Productos no cubiertos por la garantía

Los accesorios y piezas de repuesto, incluidos, entre otros, filtros y fusibles, no están cubiertos por esta garantía. Sin embargo, Respironics garantiza que la batería en el Producto estará libre de defectos en los materiales y la mano de obra, bajo un uso normal y adecuado, y siempre que reciba un mantenimiento correcto de acuerdo con las instrucciones aplicables, durante un periodo de 90 días desde la fecha de envío al comprador original por parte de Respironics. Esta garantía no se aplica a las baterías que hayan sufrido caídas, uso inadecuado, alteraciones o daños de otro tipo después de su envío.

Limitaciones

Si algún Producto comprado a Respironics no cumpliera las garantías establecidas en el presente durante el Periodo de garantía, según determinación de Respironics a su exclusivo criterio, Respironics podrá liberarse de su obligación de garantía reparando o reemplazando el Producto, a su exclusivo criterio. Esto puede llevarse a cabo a través de la instalación de unidades o componentes nuevos o reestructurados, o mediante otras reparaciones consideradas adecuadas a exclusivo criterio de Respironics. La decisión de reparar o reemplazar por parte de Respironics será el único y exclusivo recurso con que cuente el comprador original. Respironics se reserva el derecho, a su exclusivo criterio, a reembolsar el precio de comprar en lugar de reparar o reemplazar el Producto. En ningún caso superará la máxima responsabilidad de Respironics bajo estas garantías el precio pagado a Respironics por el comprador original del Producto.

Condiciones

Esta garantía no cubre daños ni lesiones al Producto o a personas o bienes personales provocados por accidente, uso indebido, abuso, negligencia, falta de instalación de acuerdo con las instrucciones de instalación de Respironics, falta de manejo bajo las condiciones de uso normal y de acuerdo con los términos de las instrucciones y el manual de funcionamiento, falta de mantenimiento de acuerdo con los manuales de servicio aplicables, o alteración o cualquier defecto no relacionado con los materiales ni la mano de obra del Producto. Esta garantía no cubre daños que puedan producirse en el envío. Esta garantía no se aplica a ningún Producto o pieza individual de un Producto que pueda haber sido reparado o alterado por cualquiera que no sea Respironics o un centro de servicio autorizado de Respironics. Esta garantía no se aplica a ningún Producto que no se compre nuevo.

Exclusiones de las garantías

EXCEPTO EN LO ESTABLECIDO EN ESTA GARANTÍA LIMITADA, RESPIRONICS NO OFRECE GARANTÍAS, EXPRESAS NI IMPLÍCITAS, LEGALES O DE OTRO TIPO, RESPECTO A ESTE PRODUCTO, SU CALIDAD O SU RENDIMIENTO. RESPIRONICS RECHAZA ESPECÍFICAMENTE LAS GARANTÍAS IMPLÍCITAS DE COMERCIABILIDAD E IDONEIDAD PARA UN FIN EN PARTICULAR. EN NINGÚN CASO, RESPIRONICS SERÁ RESPONSABLE DEL COSTE DE LA COMPRA DE PRODUCTOS DE SUSTITUCIÓN NI DE NINGÚN DAÑO INDIRECTO, ESPECIAL, EMERGENTE, PUNITIVO, EJEMPLARIZANTE O INCIDENTAL (INCLUIDOS ENTRE OTROS PÉRDIDAS COMERCIALES O INGRESOS PERDIDOS), EN BASE A NINGUNA CAUSA DE ACCIÓN, YA SEA CONTRATO O RESPONSABILIDAD EXTRA CONTRACTUAL Y CON INDEPENDENCIA DE SI RESPIRONICS ERA CONSCIENTE O DEBERÍA HABER SIDO CONSCIENTE DE LA POSIBILIDAD DE ESTOS DAÑOS. EXCEPTO POR LO QUE RESPECTA A LAS OBLIGACIONES BAJO ESTA GARANTÍA LIMITADA, RESPIRONICS NO TENDRÁ NINGUNA OBLIGACIÓN O RESPONSABILIDAD POR NINGUNA OTRA PÉRDIDA, DAÑO O LESIÓN RESULTANTE DIRECTA O INDIRECTAMENTE DEL PRODUCTO. EL ÚNICO Y EXCLUSIVO RECURSO DEL COMPRADOR EN CASO DE VIOLACIÓN DE LAS GARANTÍAS ESTABLECIDAS EN ESTE DOCUMENTO SE AJUSTARÁ A LO ESPECIFICADO EN EL PÁRRAFO QUE DESCRIBE LAS LIMITACIONES.

El comprador está advertido de que ninguna persona o entidad está autorizada a otorgar ninguna garantía en nombre de Respirationics, y que Respirationics rechaza, por el presente, cualquiera de dichas supuestas garantías.

